

- FIX枠
- 自動ドア
- 半自動引戸
- 引戸
- 丁番ドア
- フロアヒンジドア
- ピボットヒンジドア
- 横引き折りたたみ戸
- 窓
- 内部専用フロント
- 汎用材
- 納まり参考図
- アルミ防火戸(防火設備)
- 膳板・水切一覧表
- サイディングボード一覧表
- 技術資料

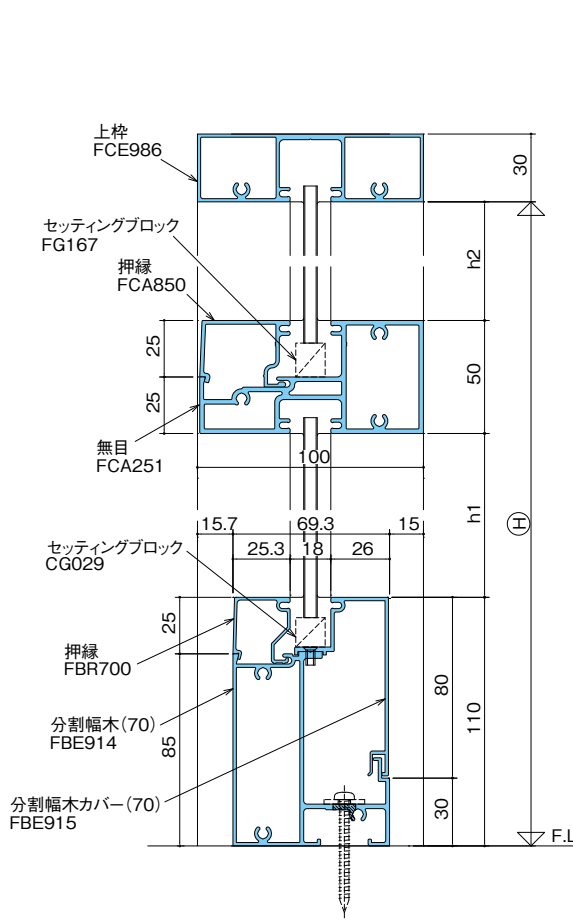

●分割幅木(50)

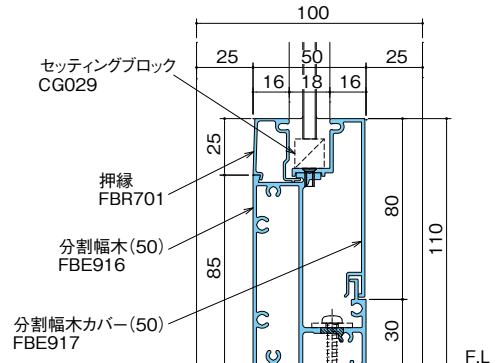

●下枠(腰部)

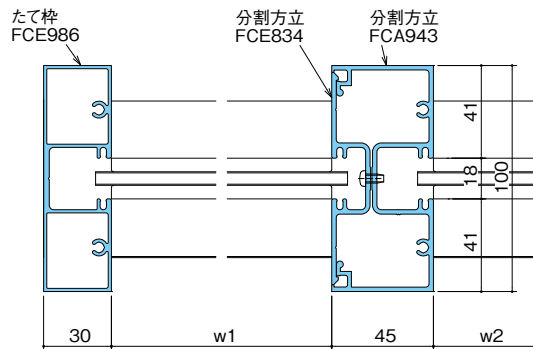
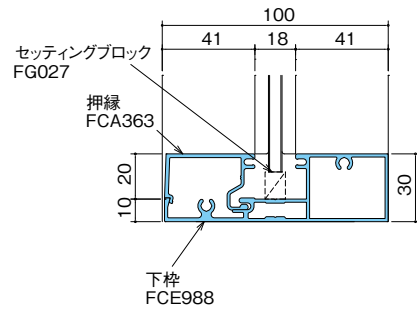

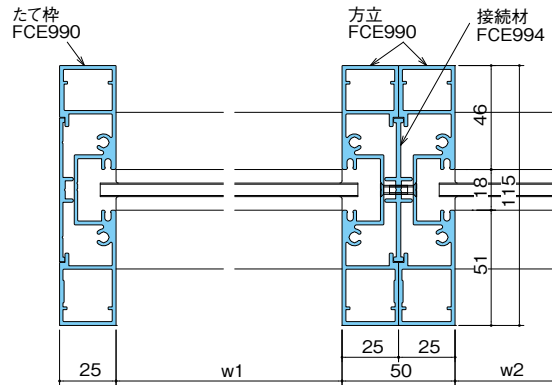
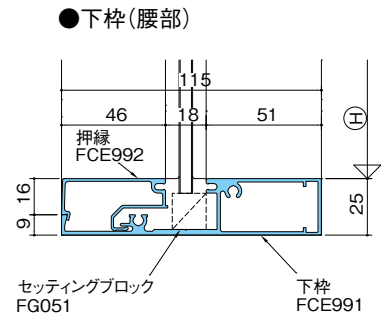
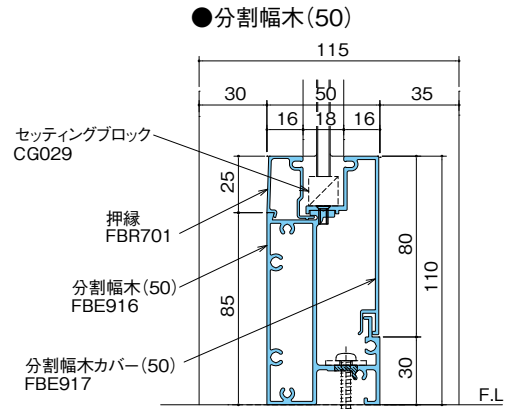
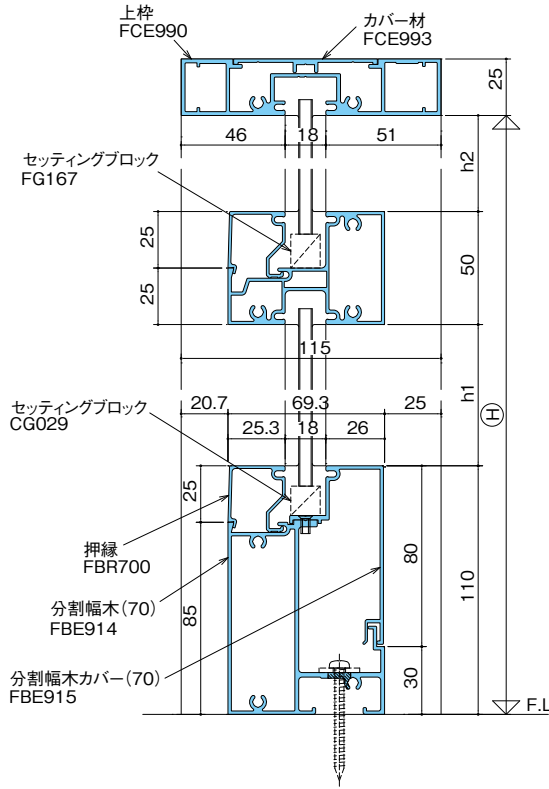

FIX枠

自動ドア

半自動引戸

引戸

丁番ドア

フロアヒンジドア

ピボットヒンジドア

横引き折りたたみ戸

窓

内部専用フロント

汎用材

納まり参考図

アルミ防火戸 (防火設備)

膳板・水切一覧表

サイディングボーダー一覧表

技術資料

FIX枠

自動ドア

半自動
引戸

引戸

丁番ドア

フロア
ヒンジドア

ピボット
ヒンジドア

横引き折り
たたみ戸

窓

内部専用
フロント

汎用材

納まり参考図

アルミ
防火戸
(防火設備)

膳板・水切
一覧表

サイディング
ボード
一覧表

技術資料

